

การปรับปรุงพื้นที่อาคารสำนักวิทยบริการฯ มหาวิทยาลัยราชภัฏ เพชรบุรี



บันทึกข้อความ

ส่วนราชการ สำนักวิทยบริการและเทคโนโลยีสารสนเทศ

ที่ สวก. ๐๕๖/๒๕๖๔

วันที่ ๑๙ กรกฎาคม ๒๕๖๔

เรื่อง ขอความอนุเคราะห์ปรับปรุงพื้นที่อาคารสำนักวิทยบริการฯ

เรียน ผู้ช่วยศาสตราจารย์วิเชียร เข็มเงิน รองอธิการบดี

เรื่องเดิม/ความประสงค์ สำนักวิทยบริการและเทคโนโลยีสารสนเทศ เป็นหน่วยงานที่ทำหน้าที่สนับสนุนการเรียนการสอนของมหาวิทยาลัยให้ดำเนินไปอย่างมีประสิทธิภาพ ซึ่งจำเป็นต้องมีความพร้อมทั้งในด้านทรัพยากรสารสนเทศ อาคารสถานที่ เพื่อให้บริการตามมาตรฐานสำนักงานสีเขียว ตลอดจนเป็นการตอบสนองนโยบายของมหาวิทยาลัยราชภัฏเพชรบุรีด้านมหาวิทยาลัยสีเขียว

ข้อเท็จจริง เนื่องด้วยในปัจจุบันมีบางพื้นที่ที่มีสภาพชำรุด จำเป็นต้องดำเนินการปรับปรุง และต่อเติม เพื่อให้มีสภาพที่พร้อมใช้ รวมทั้งเป็นการประหยัดพลังงาน

ข้อพิจารณา ในกรณีนี้ สำนักฯ จึงขอความอนุเคราะห์ให้มหาวิทยาลัยได้ดำเนินการปรับปรุง และต่อเติมอาคารสำนักฯ ดังรายการต่อไปนี้

๑. ปรับปรุงพื้นที่ชั้น ๑ เนื่องจากพื้นยางมีรอยแตก โดยขอให้เปลี่ยนเป็นพื้น SPC VINYL แบบคลิกล็อก หรือตามความเหมาะสมกับสภาพการใช้งาน

๒. ต่อเติมกันพื้นที่หน้าห้อง Learning Common Room เพื่อป้องกันฝนสาด และอาจจะมีปริมาณน้ำเอ่อล้นเข้าภายในห้องได้ ซึ่งจะทำให้ได้รับความเสียหาย อีกทั้งเมื่อต่อเติมแล้วจะมีพื้นที่บริการที่เป็นไปตามมาตรฐานความปลอดภัยต่อนักศึกษาและบุคลากร ตลอดจนเป็นการป้องกันทรัพยากรสารสนเทศเสียหายได้

๓. ต่อเติมประตูกระจกบานสวิงและผนังกระจกติดตาย ชั้น ๖ อาคารบรรณราชนครินทร์ ๒ เพื่อป้องกันการรั่วไหลของเครื่องปรับอากาศ

๔. ต่อเติมชุดประตูกระจกบานสวิงหน้าห้องน้ำ ชั้น ๒-๕ อาคารบรรณราชนครินทร์ ๒ เพื่อป้องกันการรั่วไหลของเครื่องปรับอากาศ

(รายละเอียดประมาณการรูปแบบการปรับปรุง/ต่อเติม ดังเอกสารที่แนบ)

จึงเรียนมาเพื่อโปรดพิจารณาอนุเคราะห์ จักขอบคุณยิ่ง

(อาจารย์ปิยวรรณ คุณสินธุ์)

ผู้อำนวยการสำนักวิทยบริการและเทคโนโลยีสารสนเทศ

- อนุมัติ
- สม. เหว็ดอ. ม.ร. + อ. อ. อ.
ก. ๑๐๐, ๑๐๐ ม.ร. + ๑๐๐ ม.ร.
นอ. ๑๐๐ ม.ร.

๑๒ ก.ค. ๖๔

นางสาวกมลทิพย์ อ. เข็มเงิน
- ๑๑๖ ม.ร. + ๑๑๖ ม.ร.
๑๑๖ ม.ร. ๑๑๖ ม.ร.



บันทึกข้อความ

บันทึกข้อความ
 ๗๑๘
 วันที่ ๕ ๘ พ.ย. ๒๕๖๔
 เวลา ๑๕.๕๖ น.

ส่วนราชการ สำนักวิทยบริการและเทคโนโลยีสารสนเทศ มหาวิทยาลัยราชภัฏเพชรบุรี
 ที่ สวก.๐๗๔/๒๕๖๔ วันที่ ๘ กันยายน ๒๕๖๔
 เรื่อง ขออนุมัติงบประมาณปรับปรุงอาคารสำนักวิทยบริการฯ

เรียน อธิการบดีมหาวิทยาลัยราชภัฏเพชรบุรี

เรื่องเดิม/ความประสงค์ ตามที่ สำนักวิทยบริการและเทคโนโลยีสารสนเทศ ได้ขอความอนุเคราะห์ จากกลุ่มงานพัฒนากายภาพ ภูมิสถาปัตย์และสิ่งแวดล้อม เพื่อปรับปรุงพื้นที่และต่อเติมอาคาร จำนวน ๔ รายการ รวมทั้งการตรวจสอบระบบแจ้งเตือนสัญญาณเพลิงไหม้ จำนวน ๑ รายการ นั้น

ข้อเท็จจริง กลุ่มงานพัฒนากายภาพฯ ได้สำรวจเพื่อจัดทำแบบรูปรายการและประมาณการราคา ดังกล่าวเรียบร้อยแล้ว (ดังรายละเอียดที่แนบ)

ข้อพิจารณา ในการนี้ สำนักฯ จึงขออนุมัติงบประมาณจากมหาวิทยาลัยเพื่อดำเนินการปรับปรุง ดังนี้

- | | |
|--|--------------------------|
| ๑. ปรับปรุงพื้นที่อาคารสำนักวิทยบริการ | จำนวนเงิน ๒๒๗,๓๗๘.๖๗ บาท |
| ๒. ระบบแจ้งเหตุเพลิงไหม้ | จำนวนเงิน ๒๐,๐๐๐.๐๐ บาท |
| | รวม ๒๔๗,๓๗๘.๖๗ บาท |

จึงเรียนมาเพื่อโปรดพิจารณา จักขอบคุณยิ่ง

เรียน อธิการบดีมหาวิทยาลัยราชภัฏเพชรบุรี

คณบดีวิทยาลัยการศึกษาระดับปริญญาตรี
 วิทยาลัยการศึกษาระดับปริญญาตรี
 วิทยาลัยการศึกษาระดับปริญญาตรี

(Signature)

(อาจารย์ปิยวรรณ คุสินธุ์)

ผู้อำนวยการสำนักวิทยบริการและเทคโนโลยีสารสนเทศ

๕ ๘ พ.ย. ๖๔

เห็นควรอนุมัติงบประมาณดังกล่าว

(Signature)

๙ ๑๑ ๖๔

ที่ประชุมร่วมอธิการบดีฯ ในคราวประชุม

ครั้งที่ ๑๐/๖๔ เมื่อวันที่ ๑๓ พ.ย. ๖๔

เห็นชอบงบประมาณปรับปรุงอาคาร

สำนักวิทยบริการฯ และขอความเห็นชอบ

จัดสรรจากปีงบประมาณ ๒๕๖๕

๙ ๑๑ ๖๔

๙ ๑๑ ๖๔

(Signature)

๙ ๑๑ ๖๔

(Signature)

คณบดีวิทยาลัยการศึกษาระดับปริญญาตรี

วิทยาลัยการศึกษาระดับปริญญาตรี

(Signature)
 ๙ ๑๑ ๖๔



บันทึกข้อความ

ส่วนราชการ สำนักวิทยบริการและเทคโนโลยีสารสนเทศ

ที่ สวก. ๐๙๐/๒๕๖๔

วันที่ ๑ พฤศจิกายน ๒๕๖๔

เรื่อง ขอให้แต่งตั้งคณะกรรมการจัดทำแบบบูรณาการและราคากลางงานปรับปรุงพื้นที่ภายในอาคารสำนักวิทยบริการ ๑ งาน

บันทึกข้อความ
เลขที่ ๙๙๒
วันที่ ๑ พ.ย. ๒๕๖๔
เวลา ๑๔.๔๓.๖๑

เรียน อธิการบดีมหาวิทยาลัยราชภัฏเพชรบุรี

ตามที่ สำนักวิทยบริการและเทคโนโลยีสารสนเทศ ได้รับจัดสรรงบประมาณเพื่อดำเนินการปรับปรุงพื้นที่ภายในอาคารสำนักวิทยบริการฯ ๑ งาน วงเงิน ๒๒๗,๓๗๘.๖๗ (-สองแสนสองหมื่นเจ็ดพันสามร้อยเจ็ดสิบแปดบาทหกสิบเจ็ดสตางค์-) รายละเอียดตามบันทึกข้อความรับที่ ๕๑๑๘ ลงวันที่ ๘ กันยายน ๒๕๖๔ นั้น เพื่อให้การดำเนินการเป็นไปตามระเบียบกระทรวงการคลังว่าด้วยการจัดซื้อจัดจ้างและการบริหารพัสดุภาครัฐ พ.ศ.๒๕๖๐ ข้อ ๒๑ จึงขอให้แต่งตั้งคณะกรรมการจัดทำแบบบูรณาการและราคากลางสำหรับงานดังกล่าว เพื่อใช้ในการดำเนินการจัดซื้อจัดจ้างต่อไป

จึงเรียนมาเพื่อโปรดพิจารณาหากเห็นชอบโปรดลงนามในคำสั่งที่แนบมาด้วยนี้

เรียน อธิการบดีมหาวิทยาลัยราชภัฏเพชรบุรี

สำนักวิทยบริการฯ ขอให้ลงนามในหนังสือราชการ

จึงเรียนมาเพื่อโปรดลงนาม ๑ พ.ย. ๖๔

(อาจารย์ปิยวรรณ คุณสินธุ์)

ผู้อำนวยการสำนักวิทยบริการและเทคโนโลยีสารสนเทศ

สิ้นนามเพื่อโปรดพิจารณา

๑ พ.ย. ๖๔

ปิยวรรณ คุณสินธุ์

- เพื่อโปรดลงนาม
- ตัวตัว ผอ.สวก. เพื่อดำเนินการ
- รวบรวมแบบบูรณาการ
- พร้อมทั้ง สืบค้นพื้นที่ และนำข้อมูลแจ้ง
- ๑๖/๑๑

๑ พ.ย. ๖๔

๑
สำนักวิทยบริการฯ
ป๋อง



คำสั่งมหาวิทยาลัยราชภัฏเพชรบุรี

ที่ ๑๓๗๔/๒๕๖๔

เรื่อง แต่งตั้งคณะกรรมการจัดทำแบบรูปรายการและราคากลางงานปรับปรุง
พื้นที่ภายในอาคารสำนักวิทยบริการและเทคโนโลยีสารสนเทศ ๑ งาน

ด้วย มหาวิทยาลัยราชภัฏเพชรบุรี มีความประสงค์จะปรับปรุงพื้นที่ภายในอาคารสำนักวิทย
บริการและเทคโนโลยีสารสนเทศ ๑ งาน

เพื่อให้เป็นไปตามระเบียบกระทรวงการคลังว่าด้วยการจัดซื้อจัดจ้าง และการบริหารพัสดุ
ภาครัฐ พ.ศ.๒๕๖๐ ข้อ ๒๑ จึงขอแต่งตั้งผู้ที่มีรายชื่อต่อไปนี้เป็นคณะกรรมการจัดทำแบบรูปรายการและ
ราคากลางงานปรับปรุงพื้นที่ภายในอาคารสำนักวิทยบริการและเทคโนโลยีสารสนเทศ ๑ งาน

๑. อาจารย์ปิยวรรณ	คุณิษฐ์	ประธานกรรมการ
๒. นายเทพฤทธิ์	นาคสวัสดิ์	กรรมการ
๓. นายเผด็จพงษ์	กนกชัชวาล	กรรมการ
๔. นายทวี	นวมนัม	กรรมการ
๕. นายสวัสดิ์	อุราฤทธิ์	กรรมการ

ให้คณะกรรมการจัดทำแบบรูปรายการและราคากลางงานปรับปรุงพื้นที่ภายในอาคารสำนัก
วิทยบริการและเทคโนโลยีสารสนเทศ ปฏิบัติตามระเบียบกระทรวงการคลังว่าด้วยการจัดซื้อจัดจ้างและการ
บริหารพัสดุภาครัฐ พ.ศ. ๒๕๖๐ ข้อ ๒๑ อย่างเคร่งครัด

สั่ง ณ วันที่ ๑ พฤศจิกายน พ.ศ. ๒๕๖๔

(ผู้ช่วยศาสตราจารย์ ดร.เสนา กลิ่นงาม)
อธิการบดีมหาวิทยาลัยราชภัฏเพชรบุรี



คำสั่งมหาวิทยาลัยราชภัฏเพชรบุรี

ที่ ๑๓๗๔/๒๕๖๔

เรื่อง แต่งตั้งคณะกรรมการจัดทำแบบรูปรายการและราคากลางงานปรับปรุง
พื้นที่ภายในอาคารสำนักวิทยบริการและเทคโนโลยีสารสนเทศ ๑ งาน

ด้วย มหาวิทยาลัยราชภัฏเพชรบุรี มีความประสงค์จะปรับปรุงพื้นที่ภายในอาคารสำนักวิทย
บริการและเทคโนโลยีสารสนเทศ ๑ งาน

เพื่อให้เป็นไปตามระเบียบกระทรวงการคลังว่าด้วยการจัดซื้อจัดจ้าง และการบริหารพัสดุ
ภาครัฐ พ.ศ.๒๕๖๐ ข้อ ๒๑ จึงขอแต่งตั้งผู้ที่มีรายชื่อต่อไปนี้เป็นคณะกรรมการจัดทำแบบรูปรายการและ
ราคากลางงานปรับปรุงพื้นที่ภายในอาคารสำนักวิทยบริการและเทคโนโลยีสารสนเทศ ๑ งาน

๑. อาจารย์ปิยวรรณ	คุณินธุ์	ประธานกรรมการ
๒. นายเทพฤทธิ์	นาคสวัสดิ์	กรรมการ
๓. นายเผด็จพงษ์	กนกชัชวาล	กรรมการ
๔. นายทวี	นวมนัม	กรรมการ
๕. นายสวัสดิ์	อุราฤทธิ์	กรรมการ

ให้คณะกรรมการจัดทำแบบรูปรายการและราคากลางงานปรับปรุงพื้นที่ภายในอาคารสำนัก
วิทยบริการและเทคโนโลยีสารสนเทศ ปฏิบัติตามระเบียบกระทรวงการคลังว่าด้วยการจัดซื้อจัดจ้างและการ
บริหารพัสดุภาครัฐ พ.ศ. ๒๕๖๐ ข้อ ๒๑ อย่างเคร่งครัด

สั่ง ณ วันที่ ๑ พฤศจิกายน พ.ศ. ๒๕๖๔

(ผู้ช่วยศาสตราจารย์ ดร.เสนาะ กลิ่นงาม)
อธิการบดีมหาวิทยาลัยราชภัฏเพชรบุรี



บันทึกข้อความ

ส่วนราชการ สำนักวิทยบริการและเทคโนโลยีสารสนเทศ มหาวิทยาลัยราชภัฏเพชรบุรี

ที่ สวก. ๐๙๙/๒๕๖๔

วันที่ ๑๘ พฤศจิกายน ๒๕๖๔

เรื่อง ขออนุมัติแบบรูปรายการและกำหนดราคากลางปรับปรุงพื้นที่ภายในอาคารสำนักวิทยบริการฯ ๑ งาน

เรียน อธิการบดีมหาวิทยาลัยราชภัฏเพชรบุรี

สิ่งที่ส่งมาด้วย ๑. แบบรูปรายการ

จำนวน ๗ แผ่น

๒. ใบประมาณราคา ปร.๖, ปร.๕, ปร.๔

จำนวน ๕ แผ่น

ตามที่ สำนักวิทยบริการและเทคโนโลยีสารสนเทศ ได้รับจัดสรรงบประมาณเพื่อดำเนินการปรับปรุงพื้นที่ภายในอาคารสำนักวิทยบริการฯ ๑ งาน วงเงิน ๒๒๗,๓๗๘.๖๗ (-สองแสนสองหมื่นเจ็ดพันสามร้อยเจ็ดสิบแปดบาทหกสิบเจ็ดสตางค์-) รายละเอียดตามบันทึกข้อความรับที่ ๕๙๔๒ ลงวันที่ ๑ พฤศจิกายน ๒๕๖๔ และตามคำสั่งมหาวิทยาลัยราชภัฏเพชรบุรีที่ ๑๓๗๔/๒๕๖๔ ลงวันที่ ๑ พฤศจิกายน ๒๕๖๔ นั้น

ทั้งนี้ คณะกรรมการจัดทำแบบรูปรายการและราคากลางงานปรับปรุงพื้นที่ภายในอาคารสำนักวิทยบริการและเทคโนโลยีสารสนเทศ ๑ งาน ได้จัดทำแบบรูปรายการและราคากลางสำหรับงานดังกล่าวเรียบร้อยแล้ว จึงขออนุมัติราคากลางในวงเงิน ๒๒๗,๓๗๘.๖๗ บาท (-สองแสนสองหมื่นเจ็ดพันสามร้อยเจ็ดสิบแปดบาทหกสิบเจ็ดสตางค์-) เพื่อใช้ในการจัดซื้อจัดจ้างตามระเบียบฯ ต่อไป

จึงเรียนมาเพื่อโปรดพิจารณาอนุมัติ

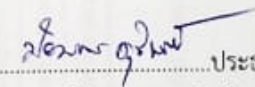
ลงชื่อ..........ประธานกรรมการ
(อาจารย์ปวีวรรณ คูสินธุ์)

ลงชื่อ..........กรรมการ
(นายเทพฤทธิ์ นาคสวัสดิ์)

ลงชื่อ..........กรรมการ
(นายเผด็จพงษ์ กนกชัชวาล)

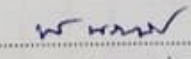
ลงชื่อ..........กรรมการ
(นายทวี นวมนิม)

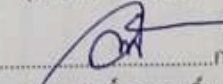
ลงชื่อ..........กรรมการ
(นายสวัสดิ์ อูราฤทธิ์)

ประมาณราคาค่าก่อสร้าง

งานปรับปรุงพื้นที่อาคารสำนักวิทยบริการฯ

มหาวิทยาลัยราชภัฏเพชรบุรี

วันที่ 18 พฤศจิกายน 2564

หมวดที่ 1 งานรื้อถอน-ปรับปรุง(ต่อ)

ประมาณราคาโดย

กลุ่มงานพัฒนากายภาพฯ สำนักงานอธิการบดี

มหาวิทยาลัยราชภัฏเพชรบุรี

แผ่นที่ 3

ลำดับ	รายการ	ปริมาณวัสดุก่อสร้าง		ราคาวัสดุก่อสร้าง		ค่าแรงงาน		รวมเงิน
		จำนวน	หน่วย	หน่วยละ	รวม	หน่วยละ	รวม	
1	งานปรับปรุง 5							
1	งานรื้อถอนชุดกระเบื้องปูผนัง	1.00	ชุด	-	-	1,350.00	1,350.00	1,350.00
2	งานเก็บสี พื้น-ผนัง-ฝ้า ส่วนที่รื้อถอน	1.00	งาน	200.00	200.00	-	-	200.00
3	ประตูคามแบบขยาย 7 หรือมดุมปรุผนัง และระบบไฟฟ้า	1.00	ชุด	36,650.00	36,650.00	2,450.00	2,450.00	39,100.00
		รวมเงิน (บาท)		172,621.64		25,098.94		
		รวมราคาเป็นเงินทั้งสิ้น (บาท)						197,720.58



ประมาณราคาก่อสร้าง

งานปรับปรุงพื้นที่อาคารสำนักวิทยบริการฯ

มหาวิทยาลัยราชภัฏเพชรบุรี

วันที่ 18 พฤศจิกายน 2564

หมวดที่ 1 งานรื้อถอน-ปรับปรุง

ประมาณราคาโดย

กลุ่มงานพัฒนากายภาพฯ สำนักงานอธิการบดี

มหาวิทยาลัยราชภัฏเพชรบุรี

แผ่นที่ 2

ลำดับ	รายการ	ปริมาณวัสดุก่อสร้าง		ราคาวัสดุก่อสร้าง		ค่าแรงงาน		รวมเงิน
		จำนวน	หน่วย	หน่วยละ	รวม	หน่วยละ	รวม	
งานปรับปรุง 1								
1	งานรื้อถอนกระบียงพื้นยางเดิม	142.64	ตร.ม.	-	-	15.00	2,139.60	2,139.60
2	งานรื้อถอนคาน้ำศอร์	1.00	งาน	-	-	800.00	800.00	800.00
3	งานทำพื้น PU ตามแบบ	144.26	ตร.ม.	500.00	72,130.00	-	-	72,130.00
งานปรับปรุง 2								
1	งานรื้อที่นั่ง ๓๓๓ เดิม	1.00	งาน	-	-	700.00	700.00	700.00
2	งานทำผิวทรายถ้าง	1.60	ตร.ม.	250.00	400.00	99.00	158.40	558.40
3	งานก่อผนังขบถือ	1.26	ตร.ม.	122.00	153.72	65.00	81.90	235.62
4	งานฉาบเรียบผนัง	2.52	ตร.ม.	75.00	189.00	82.00	206.64	395.64
5	งานทาสีผนัง	2.52	ตร.ม.	35.00	88.20	30.00	75.60	163.80
6	ผนังตามแบบขยาย 1	1.00	ชุด	4,400.00	4,400.00	1,800.00	1,800.00	6,200.00
7	ผนัง-หน้าต่าง ตามแบบขยาย 2	2.00	ชุด	7,850.00	15,700.00	3,000.00	6,000.00	21,700.00
8	ผนังตามแบบขยาย 3	1.00	ชุด	5,350.00	5,350.00	2,200.00	2,200.00	7,550.00
งานปรับปรุง 3 ชั้น 2-ชั้น 4								
1	งานประตูตามแบบขยาย 4	3.00	ชุด	7,400.00	22,200.00	1,400.00	4,200.00	26,400.00
งานปรับปรุง 4								
1	ประตูตามแบบขยาย (5-6)	2.00	ชุด	7,400.00	14,800.00	1,400.00	2,800.00	17,600.00
2	ผนังอิฐขึ้นบอร์ด 9 มม. บุสองด้าน พร้อมโครงคร่าว	0.72	ตร.ม.	431.00	310.32	130.00	93.60	403.92
3	งานทาสีผนัง	1.44	ตร.ม.	35.00	50.40	30.00	43.20	93.60

ตรวจสอบราคากลาง
 แบบรูปรายการ/คุณลักษณะเฉพาะฯ แล้ว
 ลงชื่อ *วิเศษ งามเลิศ* ประธานกรรมการ
 ลงชื่อ *วิเศษ งามเลิศ* กรรมการ
 ลงชื่อ *วิเศษ งามเลิศ* กรรมการ
 ลงชื่อ *วิเศษ งามเลิศ* กรรมการ

ประมาณราคาค่าก่อสร้าง

งานปรับปรุงพื้นที่อาคารสำนักวิทยบริการฯ

มหาวิทยาลัยราชภัฏเพชรบุรี

วันที่ 18 พฤศจิกายน 2564

รวมราคาค่าก่อสร้าง

ประมาณราคาโดย

กลุ่มงานพัฒนากายภาพฯ สำนักงานอธิการบดี

มหาวิทยาลัยราชภัฏเพชรบุรี

แผ่นที่ 1

ลำดับ	รายการ	ค่าวัสดุ	ค่าแรงงาน	ราคารวม(บาท)
1	หมวดที่ 1 งานรื้อถอน-ปรับปรุง	172,621.64	25,098.94	197,720.58
<div style="border: 1px solid black; padding: 5px; margin: 10px;"> <p style="text-align: center;">ตรวจสอบราคากลาง</p> <p style="text-align: center;">แบบรูปรายการ/คุณลักษณะเฉพาะแล้ว</p> <p>ลงชื่อ.....<i>วิมล</i>.....ประธานกรรมการ</p> <p>ลงชื่อ.....<i>วิมล</i>.....กรรมการ</p> <p>ลงชื่อ.....<i>วิมล</i>.....กรรมการ</p> <p>ลงชื่อ.....<i>วิมล</i>.....กรรมการ</p> <p>ลงชื่อ.....<i>วิมล</i>.....กรรมการ</p> </div>		ค่าวัสดุก่อสร้าง	172,621.64	บาท
		ค่าแรงงาน	25,098.94	บาท
		ภาษี - ค่าดำเนินการ - อื่นๆ 15 %	29,658.09	บาท
				บาท
		รวมเป็นเงินทั้งสิ้น	227,378.67	บาท

สรุปผลการประมาณราคาค่าก่อสร้าง

ส่วนราชการ/ผู้ประมาณราคา

<input type="checkbox"/>	ประเภท	งานปรับปรุงพื้นที่อาคารสำนักวิทยบริการฯ			
<input type="checkbox"/>	เจ้าของอาคาร	มหาวิทยาลัยราชภัฏเพชรบุรี			
<input type="checkbox"/>	สถานที่ก่อสร้าง	จังหวัดเพชรบุรี			
<input type="checkbox"/>	หน่วยงานออกแบบแปลนและรายการ	สำนัก/กอง กลุ่มงานพัฒนากายภาพ ภูมิสถาปัตย์และสิ่งแวดล้อม สำนักงานอธิการบดี กรม มหาวิทยาลัยราชภัฏเพชรบุรี			
<input type="checkbox"/>	แบบเลขที่	รายการเลขที่			
<input type="checkbox"/>	ประมาณราคาตามแบบ ปร.4	จำนวน 3 แผ่น			
<input type="checkbox"/>	ประมาณราคาเมื่อวันที่	วันที่ 18 พฤศจิกายน 2564			

ลำดับที่	รายการ	ค่าวัสดุและค่าแรงงาน จำนวนเงิน(บาท)	Factor	รวมค่าก่อสร้าง(บาท)	หมายเหตุ
1	ประเภทงานอาคาร	197,720.58	1.1500	227,378.67	
2	ประเภทงานครุภัณฑ์	-	-	-	
3	หมวดค่าใช้จ่ายพิเศษ ตามข้อกำหนดเงื่อนไขและความจำเป็นต้องมี	-	-	-	
	เงื่อนไข				
	เงินล่วงหน้าจ่าย.....	0.00%			
	เงินประกันผลงานหัก.....	0.00%			
	ดอกเบี้ยเงินกู้.....	5.00%			
	ค่าภาษีมูลค่าเพิ่ม.....	7.00%			
สรุป	รวมค่าก่อสร้างเป็นเงินทั้งสิ้น			227,378.67	
	คิดเป็นเงินประมาณ (สองแสนสองหมื่นเจ็ดพันสามร้อยเจ็ดสิบแปดบาทหกสิบเจ็ดสตางค์)			227,378.67	

<input type="checkbox"/>	ขนาดหรือเนื้อที่อาคาร	1.00 งาน
<input type="checkbox"/>	เดธียราคาประมาณ	227,378.67 บาท/งาน

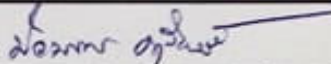
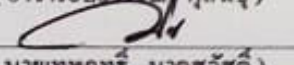
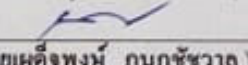

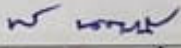
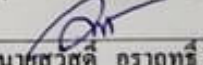
 (อาจารย์ปติวรรณ คุสินธุ์)
 กรรมการ

 (นายเทพฤทธิ์ นาคสวัสดิ์)
 กรรมการ

 (นายเหด็จพงษ์ กนกชัชวาล)
 กรรมการ

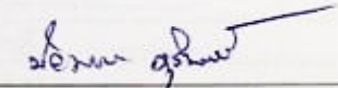
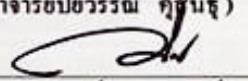

 (นายทวี นวนน้อม)
 กรรมการ

 (นายสวัสดิ์ จุราฤทธิ์)
 กรรมการ

(ผศ.ดร.เสนาะ กลิ่นงาม)
 อธิการบดีมหาวิทยาลัยราชภัฏเพชรบุรี
 อนุมัติ

รายการประมาณราคาก่อสร้าง	งานปรับปรุงพื้นที่อาคารสำนักวิทยบริการฯ
สถานที่ก่อสร้าง	จังหวัดเพชรบุรี
แบบเลขที่	รายการเลขที่
หน่วยงานเจ้าของโครงการ/งานก่อสร้าง	มหาวิทยาลัยราชภัฏเพชรบุรี
ประมาณราคาเมื่อวันที่	วันที่ 18 พฤศจิกายน 2564

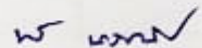
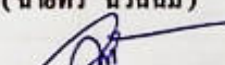
ลำดับที่	รายการ	รวมค่าก่อสร้างเป็นเงิน (บาท)	หมายเหตุ
	สรุป		
1	ประเภทงานอาคาร	227,378.67	
2	ประเภทงานครุภัณฑ์	-	
3	หมวดค่าใช้จ่ายพิเศษ ตามข้อกำหนดเงื่อนไขและความจำเป็นต้องมี	-	
	รวมค่าก่อสร้าง	227,378.67	
	แรงงูใจตามมติ ครม. 5% (ถ้ามี)	-	
	รวมค่าก่อสร้าง (ราคากลาง) เป็นเงินทั้งสิ้น	227,378.67	
	(สองแสนสองหมื่นเจ็ดพันสามร้อยเจ็ดสิบแปดบาทหกสิบเจ็ดสตางค์)		

 (อาจารย์ปิชวรณ คุชินธุ์)
 กรรมการ

 (นายเทพฤทธิ์ นาคสวัสดิ์)
 กรรมการ

 (นายเผด็จพงษ์ กนกชัชวาล)
 กรรมการ

 (นายทวี นวนน้อม)
 กรรมการ

 (นายสวัสดิ์ สุราฤทธิ์)
 กรรมการ

อนุมัติ

(ผศ.ดร.เสนาะ กลิ่นงาม)
 อธิการบดีมหาวิทยาลัยราชภัฏเพชรบุรี



งานปรับปรุงพื้นที่อาคารสำนักวิทยบริการฯ
มหาวิทยาลัยราชภัฏบุรีรัมย์

ตรวจสอบรายการ	
แบบรูปรายการคุณลักษณะเฉพาะฯ แล้ว	
ลงชื่อ <i>วิเศษ วัฒนวิเศษ</i>	ประธานกรรมการ
ลงชื่อ <i>[Signature]</i>	กรรมการ
ลงชื่อ <i>[Signature]</i>	กรรมการ
ลงชื่อ <i>[Signature]</i>	กรรมการ
ลงชื่อ <i>[Signature]</i>	กรรมการ



โรงเรียน

ที่ตั้งโครงการ อาคารปิ่นปฐมา

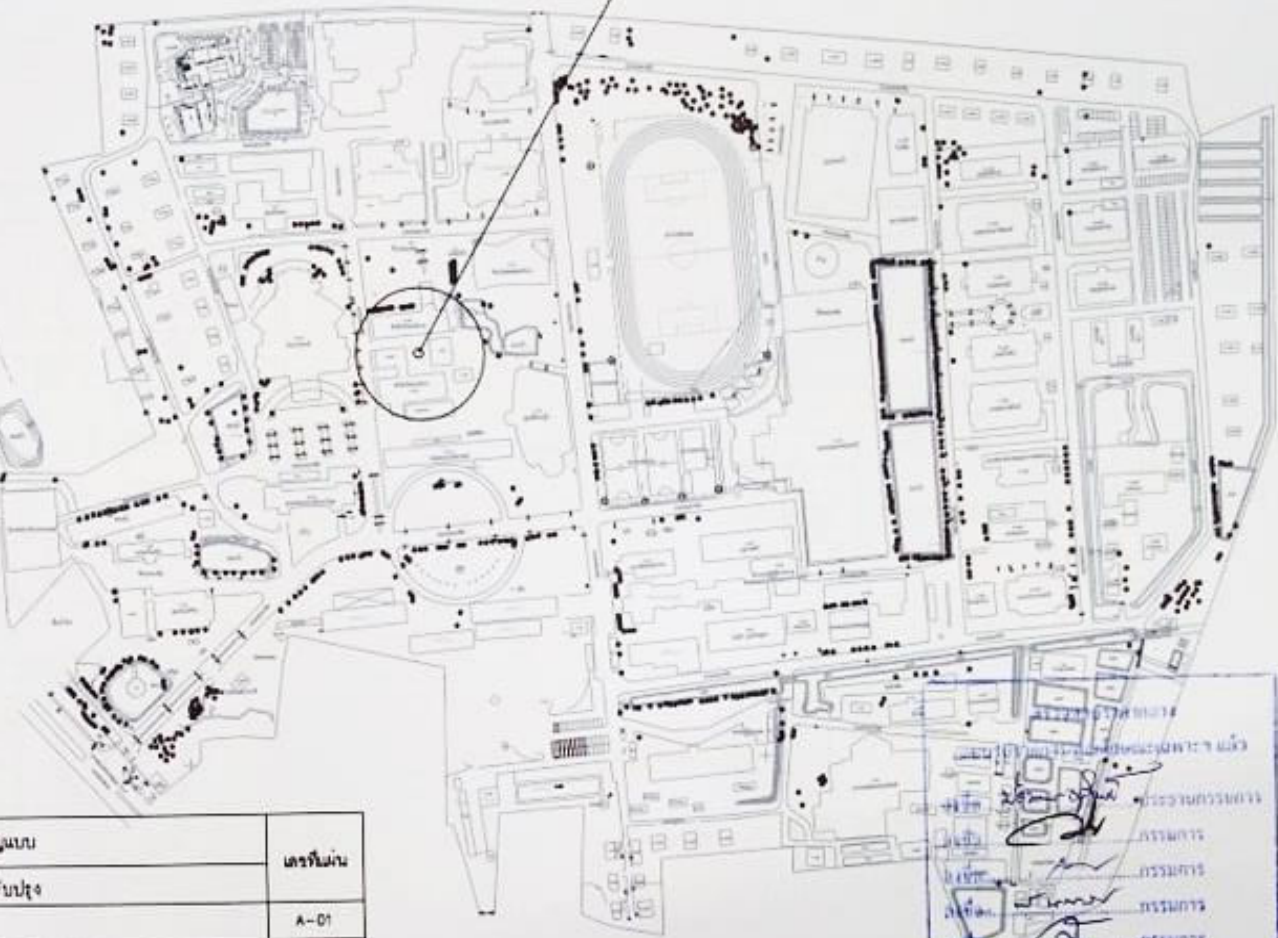

ผังปรับปรุงอาคารปิ่นปฐมา
 1.000/1/2000
 1:1000
 11/01/2564
 11/01/2564
 11/01/2564
 11/01/2564
 11/01/2564

ลำดับ	สารบัญแบบ	เลขที่แผ่น
	แบบปิ่นปฐมา	
1	ปก	A-01
2	สารบัญแบบ - แปลนผังบริเวณโดยสังเขป	A-02
3	แบบแปลนตำแหน่งส่วนที่ปิ่นปฐมา	A-03
4	แบบปิ่นปฐมา 1	A-04
5	แบบปิ่นปฐมา 2	A-05
6	แบบปิ่นปฐมา 3-4	A-06
7	แบบปิ่นปฐมา 5	A-07

หมายเหตุ
 1. ผู้รับจ้าง/ผู้รับเหมา ต้องจัดส่งแบบฯ/เอกสาร/สัญญาฯ ที่ตรงใจในทันทีตั้งแต่วันที่ติดต่อกันไปพร้อมๆ ไปด้วยในระยะเวลา 30 วัน นับจากวันที่ติดต่อกันไป
 2. ผู้รับจ้าง/ผู้รับเหมา หากมีความต้องการ เบื้องต้นให้เขียน ข้อตกลงเบื้องต้น ผู้รับจ้างต้องเขียนเงื่อนไขการปฏิบัติงานในประเภท โฉนดราชการ 5555 50 ของกรมโยธาธิการและผังเมือง



วิชา: _____
 ภาควิชา: ภาควิชาวิศวกรรมสถาปัตย์
 คณะ: วิศวกรรมศาสตร์
 มหาวิทยาลัยเชียงใหม่
 สาขา: วิศวกรรมสถาปัตย์
 ภาควิชา: ภาควิชาวิศวกรรมสถาปัตย์
 ชั้นเรียน: _____
 ชื่อคน: _____
 ภาควิชาวิศวกรรมสถาปัตย์ ภาควิชา
 วิศวกรรมสถาปัตย์

วิชา: _____
 ภาควิชา: _____
 คณะ: _____
 มหาวิทยาลัยเชียงใหม่

NOTE:

REVISION:		
NO.	DATE	DESCRIPTION

DRAWING TITLE
สารบัญแบบ-แปลนผัง
 SCALE: 1:1000
 A-02



ชื่อ : _____
 ภาควิชาสถาปัตย์สถาปัตยกรรม
 สาขาวิชา : _____
 ภาควิชาสถาปัตย์
 สาขาวิชา : _____
 ชื่อเรื่อง : _____
 ชื่อ : _____
 ภาควิชาสถาปัตย์ (สถาปัตย์)
 สาขาวิชา : _____

ชื่อเรื่อง : _____
 ชื่อ : _____
 สาขาวิชา : _____

ชื่อเรื่อง : _____
 ชื่อ : _____
 สาขาวิชา : _____

NOTE : _____

REVISION	NO	DATE	DESCRIPTION

DRAWING TITLE
แบบแปลนคาน้ำฝน
 DRAWN BY : _____
 CHECKED BY : _____
 APPROVED BY : _____
 DATE : _____

DRAWING NO.
A-03

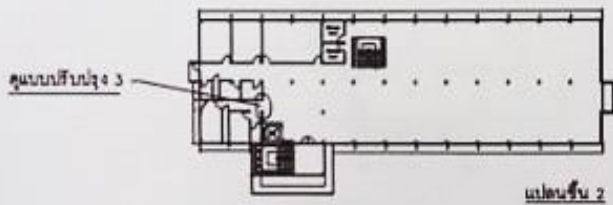
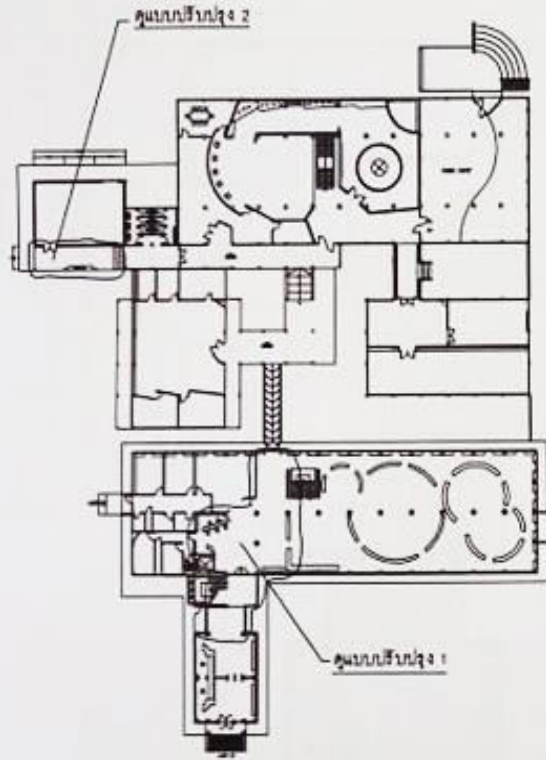

แปลนที่ 2

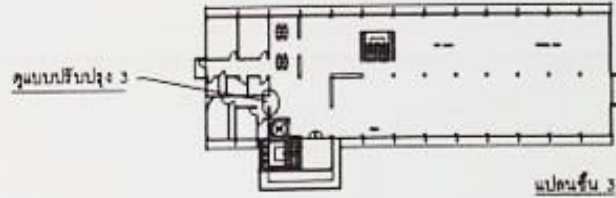

แปลนที่ 3

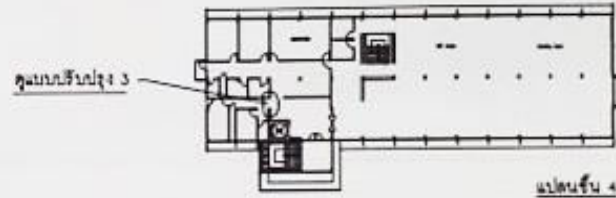

แปลนที่ 4

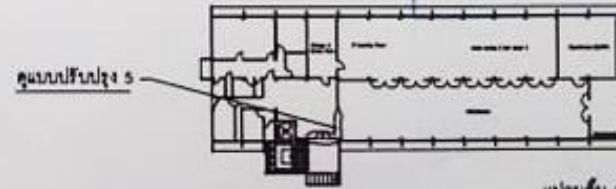
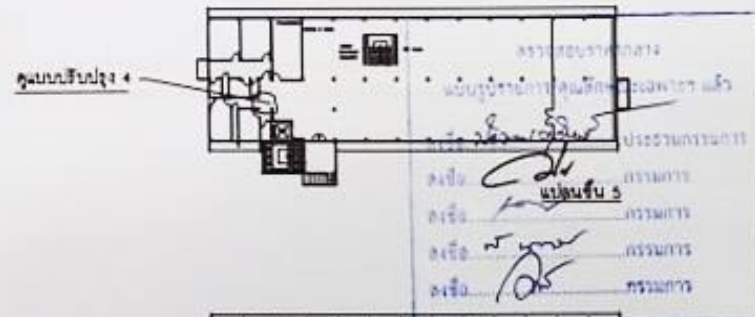

แปลนที่ 5

1. ผู้รับทำ/ผู้รับทำฯ ขอไว้ลิขสิทธิ์ของแบบแปลนที่จัดทำขึ้นไว้เป็นของตนเอง ไม่ให้ผู้อื่นลอกเลียนแบบ โดยไม่ได้รับอนุญาต
 2. ผู้รับทำ/ผู้รับทำฯ ขอไว้ลิขสิทธิ์ของแบบแปลนที่จัดทำขึ้นไว้เป็นของตนเอง ไม่ให้ผู้อื่นลอกเลียนแบบ โดยไม่ได้รับอนุญาต

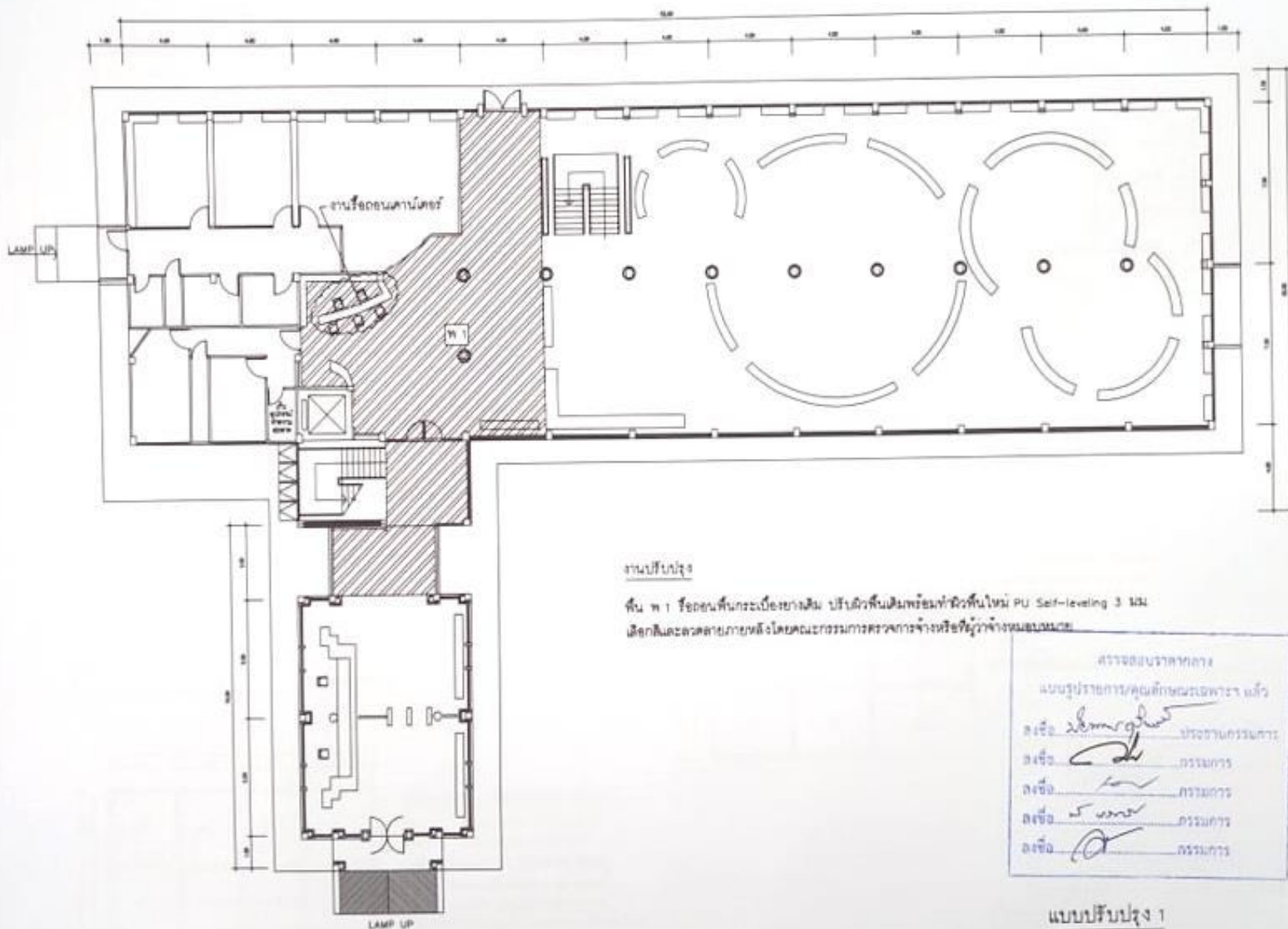

งานปรับปรุง

พื้น ท 1 ใต้อาคารบริเวณโถงทางเดิน ปรับผิวพื้นเดิมพร้อมทำผิวพื้นใหม่ PU Self-leveling 3 มม.
 เสกผิวและทำความสะอาดทิ้งโดยคณะกรรมการตรวจการจ้างหรือผู้ว่าจ้างและขอตรวจ

กระทรวงมหาดไทย
 แบบรูปราชการ/คู่มือเขียนเฉพาะทาง แล้ว
 ลงชื่อ *[Signature]* วิศวกรโครงการ
 ลงชื่อ *[Signature]* วิศวกร
 ลงชื่อ *[Signature]* วิศวกร
 ลงชื่อ *[Signature]* วิศวกร
 ลงชื่อ *[Signature]* วิศวกร

แบบปรับปรุง 1



ชื่อ: _____
 ตำแหน่ง: _____
 หน่วยงาน: _____
 หน้าที่: _____
 วันที่: _____
 หมายเหตุ: _____

REVISION:

NO.	DATE	DESCRIPTION

DRAWING TITLE
แบบปรับปรุง 1

SCALE: _____ DRAWING NO: _____
 SHEET NO: _____ APPROPRIATE BY: _____
 DATE: _____

A-04

— หมายเหตุ — พื้นอาคารที่วางแบบการปรับปรุง
 1. ผู้รับจ้างปรับปรุง จะต้องดำเนินการปรับปรุงพื้นตามแบบที่แนบมา โดยไม่มีการแก้ไข หรือเปลี่ยนแปลงใด ๆ
 2. ผู้รับจ้างปรับปรุง จะต้องดำเนินการปรับปรุงพื้นตามแบบที่แนบมา โดยไม่มีการแก้ไข หรือเปลี่ยนแปลงใด ๆ

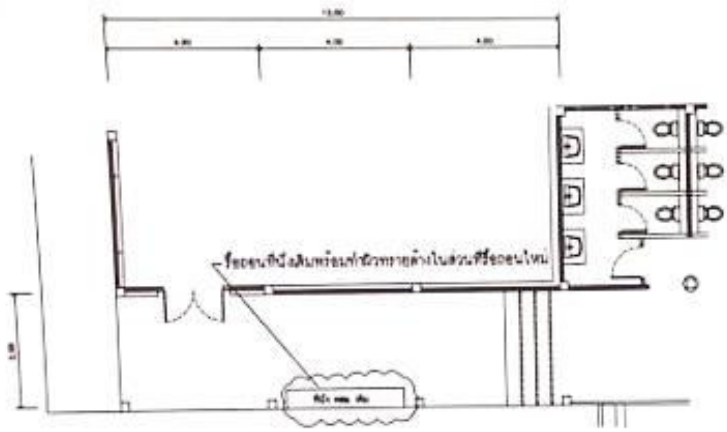

แบบแปลนเดิม

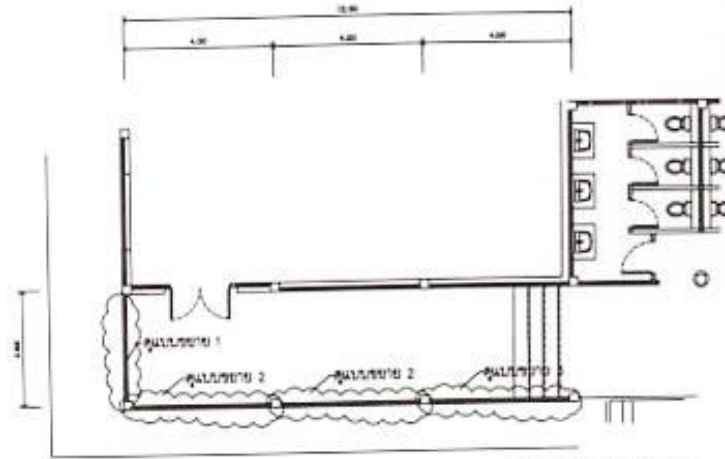

แบบแปลนปรับปรุง 2

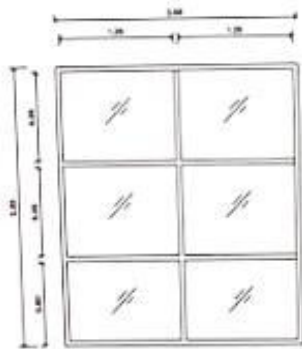

ผนังกระจก
กรอบบานอลูมิเนียมสีเงิน ขนาด 2"x4"
ช่องแสงกระจกใสเรียบ ขนาด 6 มม.
อุปกรณ์อื่นๆ ครบชุด

แบบขยาย 1

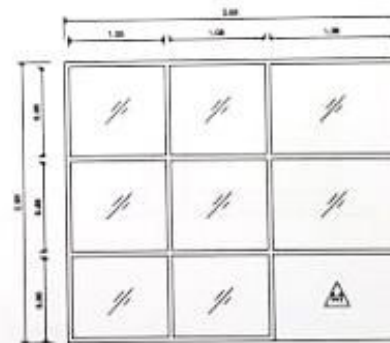

ผนังกระจก
กรอบบานอลูมิเนียมสีเงิน ขนาด 2"x4"
ช่องแสงกระจกใสเรียบ ขนาด 6 มม.
อุปกรณ์อื่นๆ ครบชุด

ผนัง ม. 1
ผนังสีเรียบคู่ ฐานเรียบ ทาสี

กระทรวงการคลัง
กรมส่งเสริมการค้าระหว่างประเทศ
แบบแปลนอาคาร/ศูนย์บริการลูกค้าพิเศษอาคาร 2
แบบขยาย 3

ลงชื่อ	<i>[Signature]</i>	ประธานกรรมการ
ลงชื่อ	<i>[Signature]</i>	กรรมการ
ลงชื่อ	<i>[Signature]</i>	กรรมการ
ลงชื่อ	<i>[Signature]</i>	กรรมการ
ลงชื่อ	<i>[Signature]</i>	กรรมการ

แบบปรับปรุง 2 และแบบขยาย

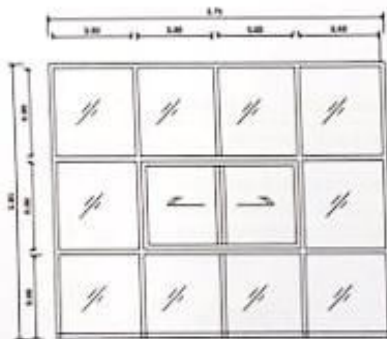

หน้าต่างบานเลื่อน พร้อมช่องแสงสีทองดำบาน
จาก: อลูมิเนียมสีเงิน ขนาด 2"x4"
กรอบบาน อลูมิเนียมสีเงิน ขนาด 2"x4"
ช่องเปิด กระจกใสเรียบ ขนาด 6 มม. สีเทา
ช่องแสง กระจกใสเรียบ ขนาด 6 มม. สีเทา
บานพับ/บานเลื่อน อุปกรณ์บานเลื่อนครบชุด
ติดตั้ง-ล็อก มีไว้ในกรอบบานอลูมิเนียม พร้อมชุดค้ำ
อุปกรณ์อื่นๆ อุปกรณ์บานเลื่อนครบชุด

แบบขยาย 2



โครงการ :
ศูนย์บริการลูกค้าพิเศษอาคาร 2
แบบแปลน :
บริษัท/กรม/กอง :
แบบแปลน :
บริษัท/กรม/กอง :
โครงการ :
ชื่อ : A
รายละเอียด :
ผู้จัดทำ :
ผู้ตรวจสอบ :
ผู้อนุมัติ :
วันที่ :
สถานที่ :
ชื่อ :
ตำแหน่ง :
ชื่อ :
ตำแหน่ง :
ชื่อ :
ตำแหน่ง :
ชื่อ :
ตำแหน่ง :

REVISION :

NO.	DATE	DESCRIPTION

DRAWING TITLE
แบบปรับปรุง 2

SCALE :
DRAWING NO.
A-05

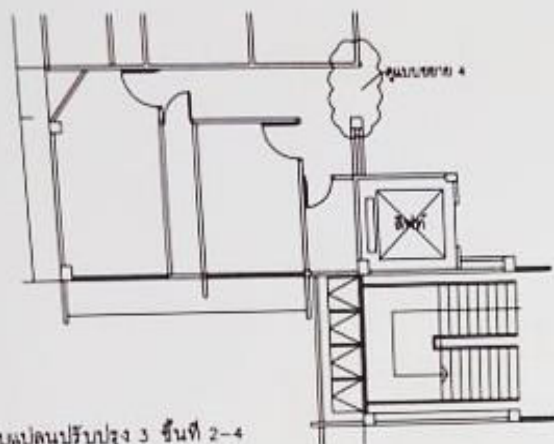

แบบแปลนปรับปรุง 3 ชั้นที่ 2-4



ประตูบานเปิดเดี่ยว พร้อมช่องและยึดตายด้านบน
 ขนาด สูง 2.1*1.0
 โครงสร้างสูง 2.1*1.0
 วัสดุคาน กระจกใสสีเทา ขนาด 6 มม
 ช่องลม กระจกใสสีเทา ขนาด 6 มม สีขาว
 จุดรับน้ำหนักประตู ฝังบนคานโครงสร้างสูง 2.1*1.0 พร้อมจุดยึด ประตูผนัง
 ประตูผนัง

แบบขยาย 4

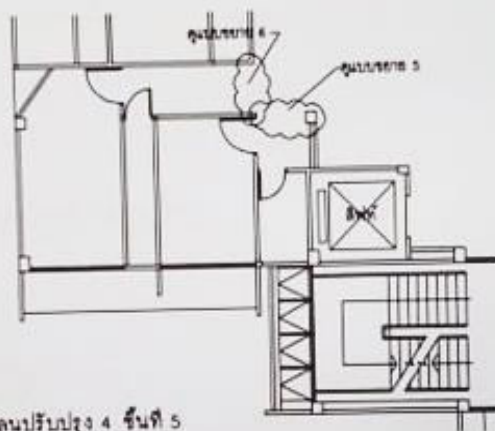

แบบแปลนปรับปรุง 4 ชั้นที่ 5

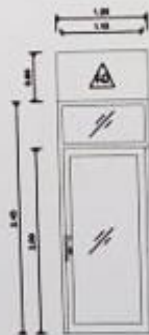

ประตูบานเปิดเดี่ยว พร้อมช่องและยึดตายด้านบน
 ขนาด สูง 2.1*1.0
 โครงสร้างสูง 2.1*1.0
 วัสดุคาน กระจกใสสีเทา ขนาด 6 มม
 ช่องลม กระจกใสสีเทา ขนาด 6 มม สีขาว
 จุดรับน้ำหนักประตู ฝังบนคานโครงสร้างสูง 2.1*1.0 พร้อมจุดยึด
 ประตูผนัง
 หน้า 5
 ผนังสูง 2.1*1.0 พร้อมช่องระบาย ด้านบนประตูบานเปิด

แบบขยาย 5



ประตูบานเปิดเดี่ยว พร้อมช่องและยึดตายด้านบน
 ขนาด สูง 2.1*1.0
 โครงสร้างสูง 2.1*1.0
 วัสดุคาน กระจกใสสีเทา ขนาด 6 มม
 ช่องลม กระจกใสสีเทา ขนาด 6 มม สีขาว
 จุดรับน้ำหนักประตู ฝังบนคานโครงสร้างสูง 2.1*1.0 พร้อมจุดยึด
 ประตูผนัง

แบบขยาย 6

ตรวจสอบรายการ

แบบแปลนปรับปรุง/ควบคุมคุณภาพเฉพาะ ผนัง

วงเล็บ
วงเล็บ
วงเล็บ
วงเล็บ
วงเล็บ

แบบปรับปรุง 3-4 และแบบขยาย



ชื่อ

นามสกุล

สาขาวิชาวิศวกรรม

สาขาวิชาวิศวกรรม

สาขาวิชาวิศวกรรม

ชื่อ

นามสกุล

สาขาวิชาวิศวกรรม

ชื่อ

นามสกุล

สาขาวิชา

ชื่อ

REVISION

NO.	DATE	DESCRIPTION

DRAWING TITLE

แบบปรับปรุง 3-4

DRAWN BY

CHECKED BY

APPROVED BY

DATE

DRAWING NO.

A-06

